

БЛАГОДАРИМ ВИ, ЧЕ ЗАКУПИХТЕ ПРОДУКТ НА WHIRLPOOL.

За по-качествено обслужване регистрирайте уреда на www.whirlpool.eu/register



Преди да пристъпите към употреба на уреда, прочетете внимателно тези инструкции за здраве и безопасност.

Преди да започнете да използвате машината, задължително трябва да отстраните транспортните болтове. За подробни инструкции как да направите това вижте ръководството за монтаж.

ПАНЕЛ ЗА УПРАВЛЕНИЕ

1. Бутон ВКЛ./ИЗКЛ.
2. Бутони ОПЦИИ и светлинни индикатори
3. Бутон ПОЧИСТВАЩО ДЕЙСТВИЕ
4. Светлинни индикатори за ПОЧИСТВАЩО ДЕЙСТВИЕ
5. Бутон СТАРТ/ПАУЗА и светлинен индикатор
6. Бутон ЗАЩИТА ЗА ДЕЦА
7. Бутон ОТЛОЖЕН СТАРТ
8. Бутон ЦЕНТРОФУГА
9. Бутон ТЕМПЕРАТУРА
10. СЕЛЕКТОР НА ПРОГРАМИ ЗА ПРАНЕ



ТАБЛИЦА НА ПРОГРАМИТЕ ЗА ПРАНЕ

Макс. количество пране 7 кг Входяща мощност в изключен режим 0,5 W/в режим на готовност 8 W						Препарати и добавки		Препоръчителен препарат		Остатъчна влажност % (***)	Разход на енергия kWh	Общо вода литри	Температура на пране °C	
Програма за пране		Температура		Максимални обороти на центрофуга (об./мин)	Макс. зареждане (кг)	Продължителност (ч:м)	Пране 1	Омекотител за тъкани 2	Прахообразен					Течен
Настройване	Обхват	1	2											
1	Против петна 40°	40 °C	☼ - 40 °C	1200	7.0	**	●	○	✓	-	-	-	-	
2	Против петна Бърза програма	40 °C	☼ - 40 °C	1200	3.5	**	●	○	-	✓	-	-	-	
3	Памук (2)	40 °C	☼ - 60 °C	1200	7.0	3:50	●	○	✓	✓	50	0.98	75	45
4	Синтетични (3)	40 °C	☼ - 60 °C	1200	3.5	2:55	●	○	✓	✓	35	0.86	60	43
5	Бърза програма 30 мин.	30 °C	☼ - 30 °C	1200 (****)	3.0	0:30	●	○	-	✓	73	0.19	31	27
6	Освежаване с пара	-	-	-	1.5	**	-	-	-	-	-	-	-	
7	Смесени	40 °C	☼ - 40 °C	1200	7.0	**	●	○	-	✓	-	-	-	
8	Вълна	40 °C	☼ - 40 °C	800	1.5	**	●	○	-	✓	-	-	-	
9	Есо 40-60 (1)	40 °C	40°C	1151	7.0	3:25	●	○	✓	✓	53	0.75	52	37
				1151	3.5	2:42	●	○	✓	✓	53	0.41	41	30
				1151	2.0	2:35	●	○	✓	✓	53	0.29	41	22
10	20 °C	20 °C	☼ - 20 °C	1200	7.0	1:50	●	○	-	✓	52	0.16	64	22
11	Бели	60 °C	☼ - 90 °C	1200	7.0	2:30	●	○	✓	✓	52,1	1.36	74.8	55
12	Антиалерг.	60°C	40°C - 60°C	1200	4.0	**	●	○	✓	✓	-	-	-	-
13	Коприна	30 °C	☼ - 30 °C	600 (****)	1.0	**	●	○	-	✓	-	-	-	-
14	Спално бельо и кърпи	60 °C	☼ - 60 °C	1200	7.0	**	●	○	✓	✓	-	-	-	-
	Изплакване и центрофуга	-	-	1200	7.0	**	-	○	-	-	-	-	-	-
	Центрофуга и източване *	-	-	1200	7.0	**	-	-	-	-	-	-	-	-

● Задължително дозиране ○ Дозиране по избор

Продължителността на програмата, която се изписва на дисплея или която е посочена в ръководството за употреба, е изчислена на базата на стандартни условия на работа. Действителната продължителност може да варира в зависимост от няколко фактора: температура и налягане на подаваната вода, температура на помещението, количество препарат, количество и тип дрехи, балансиране на зареждането и други избрани допълнителни опции. Стойностите, дадени за програми, различни от програмата Есо 40-60, са само ориентировъчни.

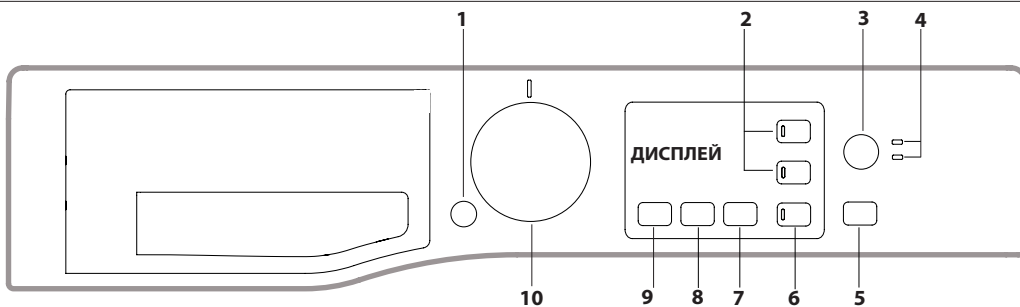
1) Есо 40-60 – Тестов цикъл на пране в съответствие с регламента на ЕС за екодизайн 2019/2014. Най-ефективната програма от гледна точка на разход на вода и електроенергия за пране на нормално замърсени памучни дрехи.
Забележка: показаните на дисплея стойности на скоростта на центрофугиране може леко да се различават от стойностите, посочени в таблицата.

За всички тествачи органи:

- 2) Дълга програма за памук: задайте програма 3 при температура 40 °C.
- 3) Дълга програма за синтетични тъкани: задайте програма 4 при температура 40 °C.

ОПИСАНИЕ НА ПРОДУКТА

1. Горна повърхност
2. Отделение за перилен препарат
3. Панел за управление
4. Дръжка
5. Врата с люк
6. Помпа за източване (зад основата)
7. Основа (подвижна)
8. Регулируеми крака (2)

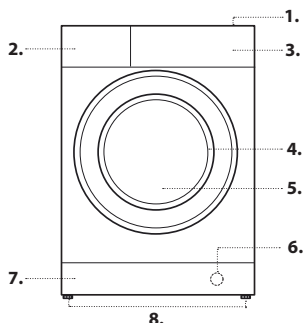

* Ако изберете програма и изключите центрофугата, пералнята само изпомпва водата.

** Продължителността на програмата може да се следи от дисплея.

*** След края на програмата и центрофуга с максимална скорост в настройките на програмата по подразбиране.

**** Дисплеят ще покаже предложената скорост на центрофугиране като стойност по подразбиране.

6th sense - сензорната технология адаптира водата, енергията и времетраенето на програмата към вашето количество пране.

ОТДЕЛЕНИЕ ЗА ПЕРИЛЕН ПРЕПАРАТ

Отделение*: Не поставяйте препарат в това отделение.

Отделение 1: Перилен препарат (прахообразен или течен)

Ако се използва течен препарат, трябва да се слага свалящият се пластмасов разделител А (доставен с продукта) за по-правилно дозиране.

Ако се използва препарат на прах, разделителят трябва да се сложи в отвор В.

Отделение 2: Добавки (омекотител за тъкани и др.)

Омекотителят за тъкани не трябва да превишава максималното ниво.

! Следвайте инструкциите на опаковката на препарата.

! Не използвайте препарати за пране на ръка; те създават прекалено много пяна.

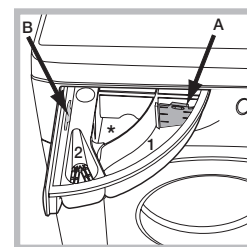

ПРОГРАМИ ЗА ПРАНЕ

Следвайте инструкциите и символите за почистване върху етикетите на дрехите. Стойността, посочена на символа, е максималната препоръчителна температура за пране на дрехата.



Против петна 40°

Този цикъл е подходящ за силно замърсени дрехи с устойчиви цветове. Гарантира клас на изпиране по-висок от стандартния (А клас). Когато пускате програмата, не смесвайте дрехи с различни цветове. Препоръчваме да се използва препарат на прах. Предварителното третиране със специални препарати е препоръчително, ако има упорити петна.

Против петна Бърза програма

Този цикъл е идеален за изпиране на ежедневни петна за 60 минути. Подходящ за смесени тъкани и цветни дрехи.

Памук

За пране на нормално до силно замърсени кърпи, бельо, покривки за маси и др. от устойчив лен и памук.

Синтетични

Конкретно за синтетични дрехи. Ако замърсяването е трудно за премахване, температурата може да бъде увеличена до 60° и може да се използва препарат на прах.

Бърза програма 30 мин.

За бързо изпиране на слабо замърсени дрехи. Програмата не е подходяща за вълна, коприна и дрехи, за които е предвидено ръчно пране.

Освежаване с пара

Тази програма освежава дрехите, като отстранява неприятните миризми и отпуска тъканите и е предназначена за сухи, незамърсени дрехи.

Поставете дрехите сухи (не трябва да са мръсни) и изберете програма „Освежаване с пара“. Дрехите ще бъдат влажни след приключване на програмата, затова препоръчваме да се сложат на закачалка, за да изсъхнат (1,5 кг, около 3 дрехи).

Програмата „Освежаване с пара“ улеснява гладенето.

! Не добавяйте омекотители и препарати за пране.

! Не се препоръчва за вълнени или копринени дрехи.

Смесени

За пране на смесени и цветни дрехи заедно.

Вълна- Wool Care

Цикълът за пране на вълнени тъкани е одобрен от The Woolmark Company за пране на облекла от вълна, за които е допустимо машинно пране, в случай че те се перат според инструкциите на етикета, както и според тези на производителя на пералната машина. Символът на Woolmark е сертифицирана марка в много държави. (M2237)



Есо 40-60

За пране на умерено замърсени памучни дрехи, подходящи за изпиране при 40 °C или 60 °C заедно в един цикъл. Това е стандартната програма за памук и най-ефективната от гледна точка на разход на вода и електроенергия.

20 °C

За пране на слабо замърсени памучни дрехи при температура 20 °C.

Бели

За пране на силно замърсени бели дрехи и дрехи с устойчиви цветове.

Антиалерг.

Използвайте тази програма, за да премахнете основни алергени, като например полени, акари, косми от котки и кучета.

Коприна

За пране на всички копринени дрехи. Препоръчваме да използвате специален препарат, който е разработен за пране на деликатни тъкани.

Спално бельо и кърпи

Единична програма за пране на бельото. Оптимизира използването на омекотител за тъкани и позволява пестене на време и електричество. Препоръчваме да се използва препарат на прах.

Изплакване и центрофуга

Предназначена за изплакване и центрофуга.

Центрофуга и източване

Предназначена за центрофуга и източване на водата.

ДИСПЛЕЙ

Дисплеят се използва при избор на програма и показва много полезна информация.

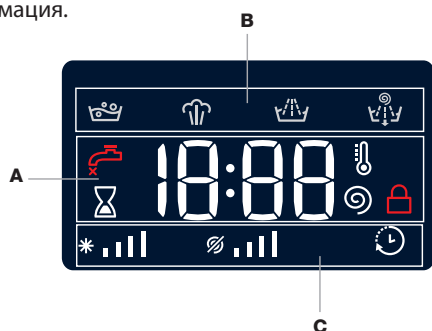

Продължителността на различните налични програми и оставащото време до края на цикъла, който се изпълнява (дисплеят ще покаже максималната продължителност на избираня цикъл, която може да намалее след няколко минути, тъй като реалната продължителност зависи от количеството пране и избраните настройки), се виждат в раздел **А**. Ако е избрана опцията за ОТЛОЖЕН СТАРТ, дисплеят ще покаже оставащото време до началото на избраната програма. Натискането на съответния бутон позволява да видите максималните стойности на скоростта на центрофугиране и на температурата на машината по време на избраната програма или последно избраните стойности, ако са съвместими с избраната програма. „Фазите на изпиране“, свързани с избираня цикъл, и „фазата на изпиране“ на текущия цикъл се показват в сектор **В**:

☰ Пране

☁ Пар

☂ Изплакване

☪ Центрофуга / Източване

Раздел **С** показва – от ляво надясно – иконите, съответстващи на „температура“, „центрофуга“ и „отложен старт“.

Чертичките за „температура“ * ||| показват максималната температура, която може да се избере за програмата.

Чертичките за „центрофуга“ ☪ ||| показват максималната скорост на центрофугиране, която може да се избере за програмата.

Когато символът „отложен старт“ ⏸ свети, това означава, че зададената стойност за „Отложен старт“ се показва на дисплея.

🔒 Индикатор за заключена врата

Когато свети, символът показва, че вратата е заключена. За да предотвратите евентуална повреда, изчакайте, докато символът изгасне, преди да отворите вратата.

За да отворите вратата, докато пералнята работи, натиснете бутона СТАРТ/ПАУЗА ▷|||. Ако символът 🔒 е изгаснал, може да отворите вратата.

ПЪРВОНАЧАЛНА УПОТРЕБА

След монтиране на уреда и преди първоначалната употреба пуснете един цикъл за пране с перилен препарат и без дрехи, като изберете програмата „Автоматично почистване“.

ЕЖЕДНЕВНА УПОТРЕБА

Подгответе прането, като следвате предложенията от раздела „СЪВЕТИ И ПРЕДЛОЖЕНИЯ“.

– Натиснете бутона ВКЛ./ИЗКЛ. ⏻; светлинният индикатор за бутона СТАРТ/ПАУЗА ▷||| ще мига бавно.

– Отворете вратата. Заредете дрехите, като внимавате да не надвишите максималното количество, посочено в таблицата с програмите за пране.

– Издърпайте отделението за перилен препарат и поставете препарат в подходящите отделения, както е описано в раздел „ОТДЕЛЕНИЕ ЗА ПЕРИЛЕН ПРЕПАРАТ“.

– Затворете вратата.

– Машината автоматично показва максималните стойности за температура и скорост на центрофугиране за избраната програма или последните зададени настройки, ако са съвместими с избраната програма. С натискането на бутона ⏻ се понижава постепенно температурата до настройката за студено пране „OFF“. Натискането на бутона ☺ постепенно намалява скоростта на центрофугиране до пълното и спиране (настройка „OFF“). Последващо натискане на бутоните възстановява максимално разрешените стойности за избраната програма.

– Изберете желаните опции.

СТАРТИРАНЕ НА ЦИКЪЛ

Натиснете бутона СТАРТ/ПАУЗА ▷|||.

Вратата на машината ще се заключи (символът 🔒 свети) и барабанът ще започне да се върти; вратата ще се отключи (символът 🔒 загасва) и след което ще се заключи отново (символът 🔒 свети) като етап от подготовката за всеки цикъл на пране. Шумът „Щракане“ е част от механизма за заключване на вратата. След като вратата се заключи, водата ще влезе в барабана и ще започне фазата на изпиране.

СПИРАНЕ НА ДАДЕН ЦИКЪЛ НА ПАУЗА

За да спрете на пауза цикъла на изпиране, натиснете отново бутона СТАРТ/ПАУЗА ▷|||; светлинният индикатор ще започне да мига. За да стартирате цикъла повторно след пауза, натиснете отново бутона СТАРТ/ПАУЗА ▷|||.

ОТВАРЯНЕ НА ВРАТАТА ПРИ НЕОБХОДИМОСТ



След стартиране на цикъла символът 🔒 светва, за да покаже, че вратата не може да се отвори. Вратата остава заключена през цялото времетраене на цикъла. За да отворите вратата, докато машината работи, например за да добавите или извадите дрехи, натиснете бутона СТАРТ/ПАУЗА ▷||| за да спрете програмата на пауза; светлинният индикатор ще започне да мига. Ако символът 🔒 не свети, можете да отворите вратата. Натиснете бутона СТАРТ/ПАУЗА ▷||| отново, за да продължите прането.

ПРОМЯНА НА СТАРТИРАЛ ЦИКЪЛ НА ПРАНЕ

За да промените цикъл за пране, който вече е стартирал, спрете машината на пауза, като използвате бутона СТАРТ/ПАУЗА ▷||| (съответният светлинен индикатор ще започне да мига в кехлибарен цвят), след което изберете желаня цикъл и натиснете отново бутона СТАРТ/ПАУЗА ▷|||.

! За да откажете цикъл, който вече е започнал, натиснете и задръжте бутона ВКЛ./ИЗКЛ. ⏻. Цикълът ще спре и машината ще се изключи.

В КРАЯ НА ЦИКЪЛА НА ПРАНЕ

На екрана се изписва „END“ (КРАЙ); когато  символът изгасне, вратата може да се отвори. Отворете вратата, извадете прането и изключете машината. Ако не натиснете бутона ВКЛ./ИЗКЛ. , пералнята ще се изключи автоматично след около 10 минути.

ОПЦИИ

- Ако избраната опция не е съвместима със зададената програма, светлинният индикатор мига, а опцията не се активира.
- Ако избраната опция не е съвместима с друга опция, която е била избрана по-рано, индикаторът, съответстващ на първата избрана опция, ще мига и ще се активира само втората опция; индикаторът, съответстващ на активиранията опция, ще свети.

Хигиенизир. пара

Ефективността на пране се подобрява от генерирането на пара в края на цикъла на пране, която премахва до 99,9% от вирусите и бактериите* без използването на дезинфекциращи добавки. ! Парата, генерирана по време на работа на машината, може да предизвика запотвяване на вратата с люка.

Допълнително изплакване

Тази опция позволява повишаване на ефективността на изплакването и напълно премахане на препарата. Тази опция е особено полезна при чувствителна кожа.

Отложен старт

За да настроите отложен старт за избраната програма, натиснете многократно съответния бутон, докато на дисплея се появи желаният период на отлагане. При активиране на тази опция символът  светва на дисплея. За да отмените настройката за отложен старт, натискайте бутона, докато на екрана се появи „OFF“ (ИЗКЛ.).



Температура

Всяка програма има предварително зададена температура. За да промените температурата, натиснете бутона . Стойността ще се появи на дисплея.





Центрофуга

Всяка програма има предварително зададена скорост на центрофугиране. За да промените скоростта на центрофугиране, натиснете бутона . Стойността ще се появи на дисплея.

Почистващо действие

Опцията  дава възможност да се оптимизира прането спрямо нивото на замърсяване на тъканите и желаната интензивност. За силно замърсени дрехи натиснете бутона , докато стигнете до ниво , „Интензивно“. Това ниво осигурява високоефективно изпиране заради по-голямото количество вода, което се използва в началната фаза на програмата и заради увеличеното въртене на барабана. Подходящо е за премахане на най-упоритите петна. За слабо замърсени дрехи или по-деликатно обработване на тъкани, натиснете бутона , докато стигнете ниво , „Деликатни“. Програмата ще намали въртенето на барабана, за да осигури перфектни резултати при прането на деликатни дрехи.

ЗАКЛЮЧВАНЕ ЗА ДЕЦА

За да активирате заключване на панела за управление, натиснете и задръжте бутона  за около 2 секунди. Когато свети символът , панелът за управление е заключен (с изключение на бутона ВКЛ./ИЗКЛ. ). Това ще предотврати ненадежни промени в програмата на пране, особено когато децата са въщи. За да деактивирате заключването на панела за управление, натиснете и задръжте бутона  за около 2 секунди.

СЪВЕТИ И ПРЕДЛОЖЕНИЯ

Разпределете прането според:

Вида на тъканите (памук, смесени тъкани, синтетични, вълна, дрехи за пране на ръка). Цвета (отделете цветните от белите дрехи, перете нови цветни дрехи отделно). Деликатни (перете малки по размер дрехи, като найлонови чорапи, и дрехи с куклички, като сутиени, в торбичка).

Изпразнете джобовите:

Предмети като монети или запалки могат да повредят пералнята и барабана. Проверете всички бутони.

Следвайте препоръките за дозировка/добавки за пране

Това оптимизира резултата от прането, помага да се избегнат дразнещите кожата остатъци от излишен перилен препарат в прането и спестява пари, като намалява излишния разход на перилен препарат.

Използвайте ниска температура и по-голяма продължителност

Най-ефективните програми по отношение на енергопотребление обикновено са тези, които се изпълняват при по-ниски температури и по-голяма продължителност.

Съобразете се с капацитета на зареждане

Зареждайте пералната машина според капацитета ѝ, посочен в „ТАБЛИЦА НА ПРОГРАМИТЕ ЗА ПРАНЕ“, за да пестите вода и електроенергия.

Шум и остатъчна влага

Те зависят от оборотите на центрофугата: колкото по-високи са оборотите по време на центрофуга, толкова по-силен е шумът и по-малка остатъчната влажност.

ГРИЖА И ПОДДРЪЖКА



Преди почистване и поддръжка изключете машината и извадете щепсела от контакта. Не използвайте запалими течности за почистване на пералнята. Периодично почиствайте и поддръжвайте пералната си машина (поне 4 пъти годишно).

Изключване на подаването на вода и електрозахранването

Затваряйте крана за подаване на вода след всяко пране. По този начин ще сведете до минимум износването на хидравличната система вътре в пералнята и ще предотвратите евентуално наводняване. Изключете пералнята при почистване или профилактика.

Почистване на пералната машина

Външните части и гумените компоненти на уреда могат да се почистват с мека кърпа, напоена в хладка сапунена вода. Не използвайте разтворители или абразивни вещества. Машината разполага с програма „Самопочистване“ за почистване на вътрешността; трябва да бъде стартирана без никакви дрехи в барабана.

За да оптимизирате този цикъл, е възможно да използвате перилен препарат (10% от количеството, посочено за слабо замърсени дрехи) или специални добавки за почистване на пералнята. Препоръчваме ви да стартирате цикъл за почистване на всеки 40 цикъла на пране. За да стартирате цикъла, натиснете едновременно бутоните  и  за 5 секунди.

Цикълът ще стартира автоматично и ще продължи около 70 минути.

За да спрете цикъла, натиснете бутона СТАРТ/ПАУЗА .

Почистване на отделението за препарат

Извадете отделението, като го повдигнете и издърпате навън. Измийте го под течаща вода; добре е да правите това редовно.

Грижа за вратичката и барабана

Винаги оставяйте вратата с люка леко открената, за да предотвратите образуването на неприятни миризми.

Почистване на помпата

Пералнята е оборудвана със самопочистваща помпа, която не изисква никаква поддръжка. Малки предмети (например монети или копчета) понякога попадат в предпазното пространство в основата на помпата.

! Уверете се, че цикълът за пране е приключил и изключете уреда.

За достъп до предпазното пространство:

1. отстранете капака в предната част на машината, като поставите отвертка в центъра и в краищата на панела и я използвате като лост;
2. разхлабете капака на дренажната помпа, като го завъртите обратно на часовниковата стрелка: нормално е да изтече малко вода;
3. почистете добре вътрешността;
4. завинтете обратно капака на място;
5. поставете панела на мястото му, като внимателно позиционирате скобите, преди да натиснете панела към уреда.

Проверка на входящия маркуч за вода

Проверявайте маркуча за подаване на вода поне веднъж годишно. Ако е напукан или скъсан, трябва да го смените: по време на пране високото налягане на водата може да предизвика внезапно скъсване на маркуча.

! Никога не слагайте маркучи, които вече са били използвани.

АКСЕСОАРИ

Свържете се с нашия отдел за техническо обслужване, за да проверите дали следните аксесоари са налични за този модел перална машина.

Комплект за монтаж

С този аксесоар можете да поставите сушилнята върху горната повърхност на пералната машина с цел пестене на пространство и по-лесно вадене на дрехите от сушилнята.





ТРАНСПОРТ И БОРАВЕНЕ



Не хващайте пералната машина в горната част, когато я повдигате.

Извадете щепсела от контакта и затворете крана за водата. Проверете дали вратата и отделението за перилен препарат са плътно затворени. Отстранете маркуча за пълнене от крана, след това отстранете изпускателния маркуч. Източете водата, останала в маркучите, и обезопасете маркучите, за да не се повредят по време на транспорта. Поставете отново транспортните болтове. Повторете в обратен ред процедурата за отстраняване на болтовете, описана в раздел „Инструкции за монтаж“.

ОТСТРАНЯВАНЕ НА НЕИЗПРАВНОСТИ

Възможно е пералната машина да откаже да работи. Преди да се свържете с отдела за техническо обслужване, проверете дали проблемът не може да се отстрани, като следвате указанията от списъка по-долу.

Неизправности	Вероятни причини/решение
Пералната машина не се включва.	Щепселът на уреда не влиза плътно или достатъчно плътно в контакта.
	В жилището няма електричество.
Програмата за пране не стартира.	Вратата на пералната машина не е затворена добре.
	Бутонът ВКЛ./ИЗКЛ.  не е натиснат.
	Бутонът СТАРТ/ПАУЗА  не е натиснат.
	Кранът за вода не е отворен.
	Зададен е отложен старт.
Машината не пълни вода (На дисплея се появява „Н2О“).	Входящият маркуч за подаване на вода не е свързан към крана.
	Маркучът е огънат.
	Кранът за вода не е отворен.
	В жилището няма вода.
	Налягането е твърде слабо.
Бутонът СТАРТ/ПАУЗА  не е натиснат.	
Пералната машина непрекъснато пълни и изпомпва вода.	Изпускателният маркуч не е монтиран на разстояние между 65 и 100 см от пода.
	Свободният край на маркуча е потопен във вода.
	Системата за източване на стената не е оборудвана с тръба за обезвъздушаване.
	Ако проблемът продължава дори след тези проверки, затворете крана за водата, изключете уреда от контакта и се свържете с отдела за техническо обслужване. Ако жилището е на висок етаж, е възможно да има връщане на вода от канала, което да е причина за непрекъснатото пълнене и изпомпване на вода от пералнята. В търговската мрежа се предлагат специални клапани против връщане на водата, които предотвратяват това неудобство.
Пералната машина не изпомпва или не центрофугира.	Цикълът не включва източване: при определени цикли то трябва да се стартира ръчно.
	Изпускателният маркуч е огънат.
	Изпускателният канал е запушен.
Пералната машина вибрира силно по време на центрофугиране.	Барабанът не е отключен правилно по време на монтажа.
	Пералната машина не е нивелирана.
	Пералната машина се намира между шкафове и стената.
Пералната машина тече.	Входящият маркуч за подаване на вода не е завит правилно.
	Отделението за перилен препарат е задръстено.
	Изпускателният маркуч не е монтиран правилно.
Индикаторите „Опции“ и СТАРТ/ПАУЗА  примигват бързо и на дисплея се показва код за грешка (напр.: F-01, F-...).	Изключете машината, извадете щепсела от контакта, изчакайте около 1 минута и след това я включете отново.
	Ако проблемът продължава, се свържете с отдела за техническо обслужване.
Образува се много пяна.	Препаратът не е подходящ за машинно пране (на опаковката трябва да пише „за перални машини“, „за ръчно и машинно пране“ или нещо подобно).
	Използвайте твърде много препарат.

ДЕМОНСТРАЦИОНЕН РЕЖИМ: за да деактивирате тази функция, изключете пералнята. След това натиснете и задръжте бутона „СТАРТ/ПАУЗА“ , до 5 секунди натиснете също бутона „ВКЛ./ИЗКЛ.“  и задръжте двата бутона за 2 секунди.



Нормативна документация, стандартна документация, поръчка на резервни части и друга информация за продукта можете да намерите, като:

- посетите нашия уебсайт – docs.whirlpool.eu и parts-selfservice.whirlpool.com;
- използвайте QR кода;
- можете също да се свържете с нашия отдел за следпродажбено обслужване (телефонният номер е посочен на листа с гаранцията). Когато се свързвате с отдела за следпродажбено обслужване, моля, посочвайте кодовете върху идентификационната табелка на продукта.

За информация за потребителя относно ремонт и поддръжка посетете www.whirlpool.eu
Информацията за модела може да бъде извлечена с помощта на QR кода, посочен на етикета за енергийна ефективност. Етикетът включва и идентификатора на модела, който може да се използва за справка в портала на регистъра на <https://eprel.ec.europa.eu>

